

# Lansenxi LS11 Opvouwbare WiFi FPV Drone met 4K HD Dual Camera & Afstandsbediening



## Specificaties

- Model: LS11
- Afstandsbediening: 2,4 GHz wifi, smartphone
- Controle afstand: tot 100m (met behulp van RC)
- Camera's: 4K HD voor en onder
- Gezichtsveld: 120 graden (groothoek)

- Motor: 816 kernloos
- Drone-batterij: 1800mAh 3.7V
- Vliegtijd: van 18 tot 25 minuten
- Batterij afstandsbediening: 3x AA 1.5V batterijen (niet inbegrepen)
- Oplaadtijd: ongeveer 90 minuten
- Afmetingen drone (gevouwen): 14 cm x 15 cm x 6 cm
- Afmetingen drone (uitgevouwen): 22 cm x 25 cm x 6 cm

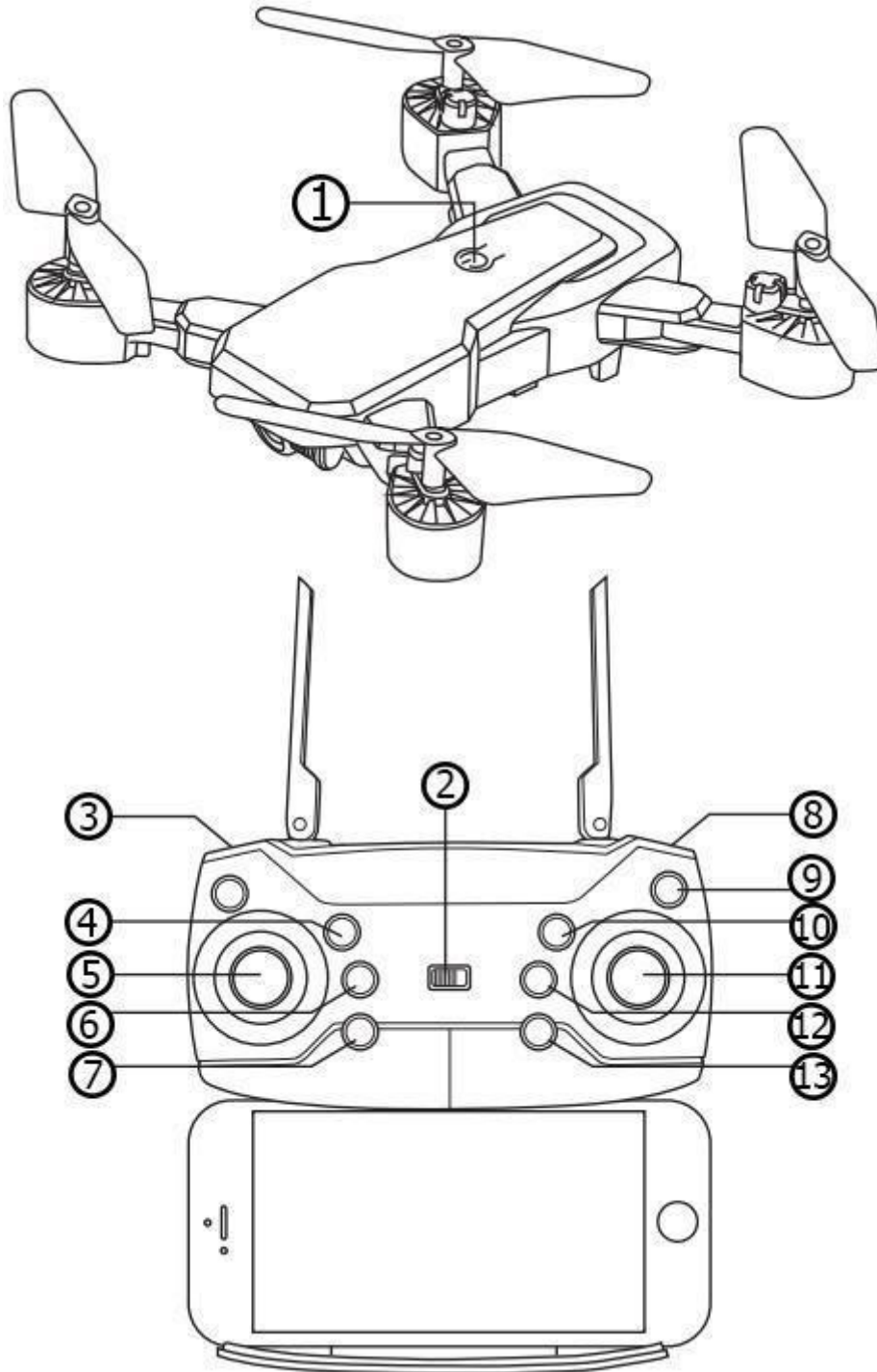

## 1. Aan/Uit

2. Schakelaar
3. Hogesnelheidsversnelling:
4. Handsfree-modus
5. Gashendel
6. Startknop
7. Landingsknop
8. Rollende knop
9. Juiste fijnafstelling
10. Fijnafstelling links
11. Richtingscontrole:
12. Voorwaartse fijnafstemming
13. Terug fine-tuning

### **Installatie van de batterij**

Om de batterijen in de afstandsbediening te plaatsen, opent u het batterijklepje aan de achterkant van de afstandsbediening. Plaats drie 1,5V AA-batterijen volgens de instructies op de batterijdoos.

De batterij van de drone is oplaadbaar, dus volg de volgende stappen om hem correct op te laden:

1. Steek de meegeleverde USB-kabel in de USB-poort van de computer of voedingsadapter (niet meegeleverd) en de indicator zal oplichten.
2. Haal de batterij uit de drone en sluit de batterijstekker aan op de USB-oplaadkabel.
3. De indicator op de batterij gaat branden en gaat uit wanneer de batterij is opgeladen.

## Het besturen en controleren van de drone

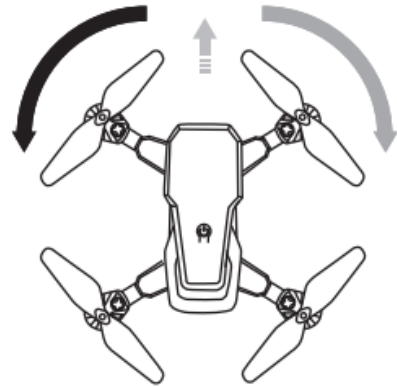
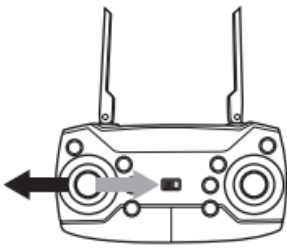
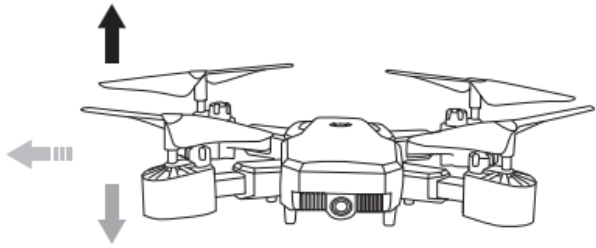

De linker analoog regelt het stijgen en dalen van de drone en ook het naar links en rechts draaien van de drone.

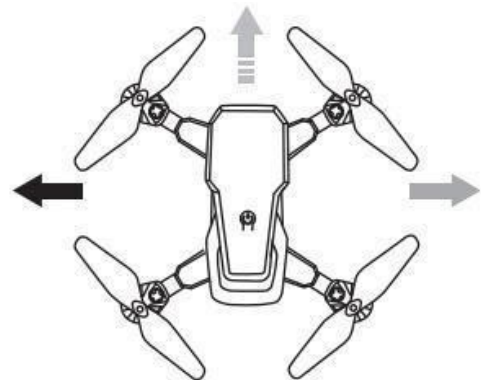
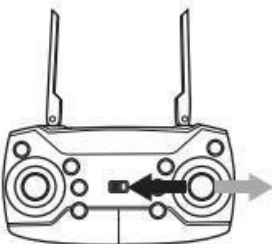
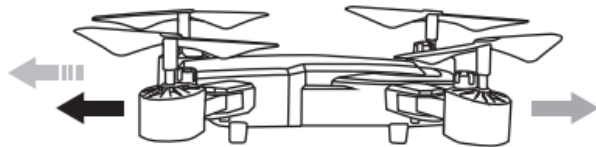
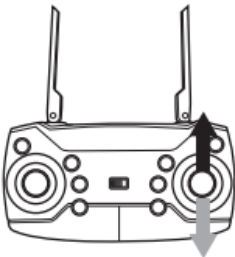

De rechter analoge bedieningselementen bewegen de drone naar voren en naar achteren en vliegen ook naar rechts en naar links.

Er zijn twee vliegsnelheden: laag niveau (30%) en hoog niveau (10%). U kunt de vliegsnelheidsmodus wijzigen met de schakelknop.